

**SCHEDA TECNICA**

<b>Alimentazione elettrica</b>	Monofase
<b>Volts</b>	V 230/1
<b>Frequenza (Hz)</b>	50
<b>Potenza elettrica (Kw)</b>	0,07
<b>Peso netto (Kg)</b>	15
<b>Peso lordo (Kg)</b>	22
<b>Larghezza (mm)</b>	1320
<b>Profondità (mm)</b>	245
<b>Altezza (mm)</b>	235

**DESCRIZIONE PROFESSIONALE**
**VETRINA REFRIGERANTE orizzontale da banco, senza protezione:**

- **struttura in materiale plastico ad alta resistenza (ABS/plastica bianca),**
- bordi arrotondati sia esternamente che internamente,
- superfici anti-riflettenti che non evidenziano macchie e ditate,
- evaporatore in rame,
- gas refrigerante ECO R134a,
- **Temperatura di lavoro +2°+10° regolabile con Tele-Termostato Digitale,**
- isolamento ECO no CFC,
- **basso consumo di energia,**
- filtro per la polvere o farina,
- supporti per montaggio elevato sopra il banco,
- **bacinelle Euro-gastronorm non comprese.**

**MARCHIO CE  
MADE IN ITALY**

CODICE	DESCRIZIONE	PREZZO/CONSEGNA
TC-PICO	Vetrina refrigerante orizzontale da banco in	€ 553,10 + IVA



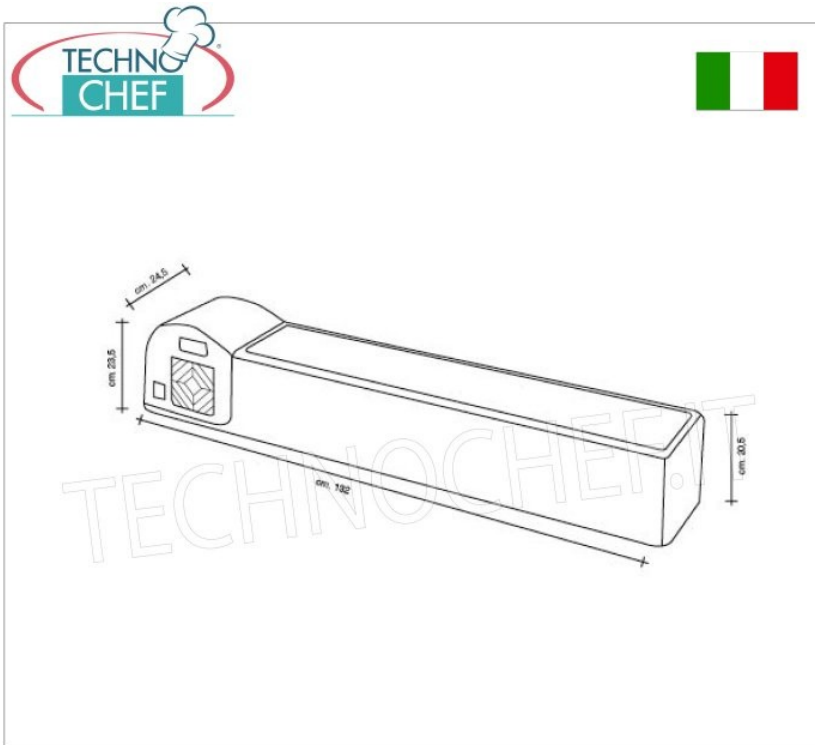

ABS/plastica bianca, senza protezione, temperatura d'esercizio +2/+10°C, bacinelle escluse, V.230/1, Kw.0,07, Peso 22 Kg, dim.mm.1320x245x235h

€ 674,78 IVA incl.  
**Spedizione in Italia:** calcolata nel carrello

**Consegna:** da 4 a 9 giorni



Possibili Combinazioni

 1/2 mm 325x265 h 150 lt.9.0	 1/9 mm 176x108 h 100 lt.1.0
 1/3 mm 325x175 h 150 lt.5.4	 1/6 mm 176x162 h 150 lt.2.3

lt.08 

lt.13 

lt.14 

lt.15 