



TECNOSERVICE'21 srl

by Tinti Sergio
Via Carlo Pisacane, 134
61032 Fano (PU) Italy
P.IVA IT0200411413

Tel. +39 0721 805911
FAX +39 0721 809794
e-mail: staff@technochef.it
www.technochef.it
www.technochef.eu

Servizi e tecnologie per la ristorazione dal 1973 ... Services and Technologies for professional catering since 1973



DESCRIZIONE PROFESSIONALE

SCAFFALE INOX 304 a GANCIO, RIPIANI LISCI, Moduli con 4 ripiani, PROFONDITA' 50 cm, ALTEZZA cm 200:

- Scaffalatura modulare a gancio realizzata in **acciaio inox AISI 304 Lucido**;
- **Gamma completa con lunghezza da cm 60 a cm 200**;
- Montaggio rapidissimo a gancio su asole realizzate con punzone;
- **Fiancate con montanti H 200 cm**, spessore 20/10, completi di traverso di rinforzo e piedini plastica;
- **Ripiani lisci spessore 8/10**, forniti con omega di rinforzo, bordi antitaglio, **profondità cm 50**;
- **Possibilità di aggiungere ulteriori ripiani** al Modulo;
- **Possibilità di creare una Composizione** allungando il Modulo a destra o Sinistra;
- **Possibilità di creare Composizioni ad Angolo e ad U**, utilizzando gli appositi **Kit di Giunzione** ripiani ad Angolo.

Accessori/Optional:

- ripiano liscio, montaggio a gancio, cm 60x50
- ripiano liscio, montaggio a gancio, cm 70x50
- ripiano liscio, montaggio a gancio, cm 80x50
- ripiano liscio, montaggio a gancio, cm 90x50
- ripiano liscio, montaggio a gancio, cm 100x50
- ripiano liscio, montaggio a gancio, cm 110x50
- ripiano liscio, montaggio a gancio, cm 120x50
- ripiano liscio, montaggio a gancio, cm 130x50
- ripiano liscio, montaggio a gancio, cm 140x50
- ripiano liscio, montaggio a gancio, cm 160x50
- ripiano liscio, montaggio a gancio, cm 180x50
- ripiano liscio, montaggio a gancio, cm 200x50
- fiancata completa h 200 cm
- kit 4 ganci per montaggio ripiani
- kit per montaggio ripiano ad angolo
- croce stabilizzatrice

Marchio CE
Made in Italy

MODELLI DISPONIBILI

IP-G4696050B



TECHNOCHEF - Scaffale inox 304, modulo con lunghezza 60 cm

Scaffalatura inox 304 Lucido con 4 ripiani lisci, Portata globale 4x135 Kg, montaggio a gancio, modulo di cm 60x50x200h

€ 416,98 + IVA

Spedizione in Italia: compresa

Consegna: da 8 a 15 giorni

IP-G4697050B



TECHNOCHEF - Scaffale inox 304, modulo con lunghezza 70 cm

Scaffalatura inox 304 Lucido con 4 ripiani lisci, Portata globale 4x135 Kg, montaggio a gancio, modulo di cm 70x50x200h

€ 437,57 + IVA

Spedizione in Italia: compresa

Consegna: da 8 a 15 giorni

IP-G4698050B



TECHNOCHEF - Scaffale inox 304, modulo con lunghezza 80 cm

Scaffalatura inox 304 Lucido con 4 ripiani lisci, Portata globale 4x130 Kg, montaggio a gancio, modulo di cm 80x50x200h

€ 458,21 + IVA

Spedizione in Italia: compresa

Consegna: da 8 a 15 giorni

IP-G4699050B



TECHNOCHEF - Scaffale inox 304, modulo con lunghezza 90 cm

Scaffalatura inox 304 Lucido con 4 ripiani lisci, Portata globale 4x125 Kg, montaggio a gancio, modulo di cm 90x50x200h

€ 485,74 + IVA

Spedizione in Italia: compresa

Consegna: da 8 a 15 giorni

IP-G46910050B



TECHNOCHEF - Scaffale inox 304, modulo con lunghezza 100 cm

Scaffalatura inox 304 Lucido con 4 ripiani lisci, Portata globale 4x125 Kg, montaggio a gancio, modulo di cm 100x50x200h

€ 496,03 + IVA

Spedizione in Italia: compresa

Consegna: da 8 a 15 giorni

IP-G46911050B



TECHNOCHEF - Scaffale inox 304, modulo con lunghezza 110 cm

Scaffalatura inox 304 Lucido con 4 ripiani lisci, Portata globale 4x125 Kg, montaggio a gancio, modulo di cm 110x50x200h

€ 525,28 + IVA

Spedizione in Italia: compresa

Consegna: da 8 a 15 giorni

IP-G46912050B



TECHNOCHEF - Scaffale inox 304, modulo con lunghezza 120 cm

Scaffalatura inox 304 Lucido con 4 ripiani lisci, Portata globale 4x125 Kg, montaggio a gancio, modulo di cm 120x50x200h

€ 544,19 + IVA

Spedizione in Italia: compresa

Consegna: da 8 a 15 giorni

IP-G46913050B



TECHNOCHEF - Scaffale inox 304, modulo con lunghezza 130 cm

Scaffalatura inox 304 Lucido con 4 ripiani lisci, Portata globale 4x125 Kg, montaggio a gancio, modulo di cm 130x50x200h

€ 571,66 + IVA

Spedizione in Italia: compresa

Consegna: da 8 a 15 giorni

IP-G46914050B



TECHNOCHEF - Scaffale inox 304, modulo con lunghezza 140 cm

Scaffalatura inox 304 Lucido con 4 ripiani lisci, Portata globale 4x125 Kg, montaggio a gancio, modulo di cm 140x50x200h

€ 585,45 + IVA

Spedizione in Italia: compresa

Consegna: da 8 a 15 giorni

IP-G46916050B



TECHNOCHEF - Scaffale inox 304, modulo con lunghezza 160 cm

Scaffalatura inox 304 Lucido con 4 ripiani lisci, Portata globale 4x120 Kg, montaggio a gancio, modulo di cm 160x50x200h

€ 633,57 + IVA

Spedizione in Italia: compresa

Consegna: da 8 a 15 giorni

IP-G46918050B



TECHNOCHEF - Scaffale inox 304, modulo con lunghezza 180 cm

Scaffalatura inox 304 Lucido con 4 ripiani lisci, Portata globale 4x100 Kg, montaggio a gancio, modulo di cm 180x50x200h

€ 674,80 + IVA

Spedizione in Italia: compresa

Consegna: da 8 a 15 giorni

IP-G46920050B



TECHNOCHEF - Scaffale inox 304, modulo con lunghezza 200 cm

Scaffalatura inox 304 Lucido con 4 ripiani lisci, Portata globale 4x100 Kg, montaggio a gancio, modulo di cm 200x50x200h

€ 726,39 + IVA

Spedizione in Italia: compresa

Consegna: da 8 a 15 giorni

ACCESSORI/OPTIONAL

CODICE/FOTO

DESCRIZIONE

PREZZO/CONSEGNA

IP-97001x4

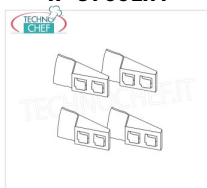

TECHNOCHEF - Kit 4 ganci inox per sostegno ripiani, Mod.97001

Kit 4 ganci inox ad innesto rapido per sostegno ripiani.

€ 5,11 + IVA

Spedizione in Italia: compresa

Consegna: da 4 a 9 giorni

IP-97001x2+97030+97031

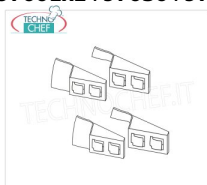

TECHNOCHEF - Kit 4 ganci inox per sostegno ripiani montati ad angolo, Mod.97001x2+97030+97031

Kit 4 ganci inox ad innesto rapido per sostegno ripiani montati ad angolo.

€ 5,11 + IVA

Spedizione in Italia: compresa

Consegna: da 4 a 9 giorni

IP-97013



TECHNOCHEF - Kit per Montaggio Ripiano ad Angolo, Mod.97013

Kit per montaggio ripiano ad angolo, in acciaio inox AISI 304, finitura lucida, spessore 10/10

€ 7,21 + IVA

Spedizione in Italia: compresa

Consegna: da 4 a 9 giorni



TECHNOCHEF - Croce Stabilizzatrice per Scaffali a Gancio H 200, Mod.97010

Croce stabilizzatrice per scaffali montati a gancio alti cm 200.

€ 29,05 + IVA
Spedizione in Italia: compresa

Consegna: da 4 a 9 giorni



TECHNOCHEF - Ripiano liscio Inox 304 per scaffale, cm 60x50, Mod.696050

Ripiano liscio per scaffalatura in acciaio inox AISI 304 con montaggio a gancio o a bullone, finitura lucida, bordi arrotondati, spessore 8/10, forniti con omega di rinforzo, portata Kg 135, dimensioni cm 60x50

€ 48,71 + IVA
Spedizione in Italia: compresa

Consegna: da 4 a 9 giorni



TECHNOCHEF - Ripiano liscio Inox 304 per scaffale, cm 70x50, Mod.697050

Ripiano liscio per scaffalatura in acciaio inox AISI 304 con montaggio a gancio o a bullone, finitura lucida, bordi arrotondati, spessore 8/10, forniti con omega di rinforzo, portata Kg 135, dimensioni cm 70x50

€ 53,99 + IVA
Spedizione in Italia: compresa

Consegna: da 4 a 9 giorni



TECHNOCHEF - Ripiano liscio Inox 304 per scaffale, cm 80x50, Mod.698050

Ripiano liscio per scaffalatura in acciaio inox AISI 304 con montaggio a gancio o a bullone, finitura lucida, bordi arrotondati, spessore 8/10, forniti con omega di rinforzo, portata Kg 130, dimensioni cm 80x50

€ 59,32 + IVA
Spedizione in Italia: compresa

Consegna: da 4 a 9 giorni



TECHNOCHEF - Ripiano liscio Inox 304 per scaffale, cm 90x50, Mod.699050

Ripiano liscio per scaffalatura in acciaio inox AISI 304 con montaggio a gancio o a bullone, finitura lucida, bordi arrotondati, spessore 8/10, forniti con omega di rinforzo, portata Kg 125, dimensioni cm 90x50

€ 66,41 + IVA
Spedizione in Italia: compresa

Consegna: da 4 a 9 giorni



TECHNOCHEF - Ripiano liscio Inox 304 per scaffale, cm 100x50, Mod.6910050

Ripiano liscio per scaffalatura in acciaio inox AISI 304 con montaggio a gancio o a bullone, finitura lucida, bordi arrotondati, spessore 8/10, forniti con omega di rinforzo, portata Kg 125, dimensioni cm 100x50

€ 69,06 + IVA
Spedizione in Italia: compresa

Consegna: da 4 a 9 giorni



TECHNOCHEF - Ripiano liscio Inox 304 per scaffale, cm 110x50, Mod.6911050

Ripiano liscio per scaffalatura in acciaio inox AISI 304 con montaggio a gancio o a bullone, finitura lucida, bordi arrotondati, spessore 8/10, forniti con omega di rinforzo, portata Kg 125, dimensioni cm 110x50

€ 75,84 + IVA
Spedizione in Italia: compresa

Consegna: da 4 a 9 giorni



TECHNOCHEF - Ripiano liscio Inox 304 per scaffale, cm 120x50, Mod.6912050

Ripiano liscio per scaffalatura in acciaio inox AISI 304 con montaggio a gancio o a bullone, finitura lucida, bordi arrotondati, spessore 8/10, forniti con omega di rinforzo, portata Kg 125, dimensioni cm 120x50

€ 80,66 + IVA
Spedizione in Italia: compresa

Consegna: da 4 a 9 giorni

IP-6913050



TECHNOCHEF - Ripiano liscio Inox 304 per scaffale, cm 130x50, Mod.6913050

Ripiano liscio per scaffalatura in acciaio inox AISI 304 con montaggio a gancio o a bullone, finitura lucida, bordi arrotondati, spessore 8/10, forniti con omega di rinforzo, portata Kg 125, dimensioni cm 130x50

€ 87,68 + IVA
Spedizione in Italia: compresa

Consegna: da 4 a 9 giorni

IP-6914050



TECHNOCHEF - Ripiano liscio Inox 304 per scaffale, cm 140x50, Mod.6914050

Ripiano liscio per scaffalatura in acciaio inox AISI 304 con montaggio a gancio o a bullone, finitura lucida, bordi arrotondati, spessore 8/10, forniti con omega di rinforzo, portata Kg 125, dimensioni cm 140x50

€ 91,19 + IVA
Spedizione in Italia: compresa

Consegna: da 4 a 9 giorni

IP-97200+97005+97007

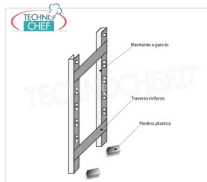

TECHNOCHEF - Fiancata-Spalla per Scaffali a Gancio Inox, Mod.97200+97005+97007

Fiancata-Spalla per scaffali a gancio inox 304 lucido, spessore 20/10, composto da 2 montanti, 2 traverse e piedini in plastica, adatta per ripiani profondi 50 cm, dim.mm.500x25x2000h

€ 105,58 + IVA
Spedizione in Italia: compresa

Consegna: da 4 a 9 giorni

IP-6916050



TECHNOCHEF - Ripiano liscio Inox 304 per scaffale, cm 160x50, Mod.6916050

Ripiano liscio per scaffalatura in acciaio inox AISI 304 con montaggio a gancio o a bullone, finitura lucida, bordi arrotondati, spessore 8/10, forniti con omega di rinforzo, portata Kg 120, dimensioni cm 160x50

€ 103,46 + IVA
Spedizione in Italia: compresa

Consegna: da 4 a 9 giorni

IP-6918050



TECHNOCHEF - Ripiano liscio Inox 304 per scaffale, cm 180x50, Mod.6918050

Ripiano liscio per scaffalatura in acciaio inox AISI 304 con montaggio a gancio o a bullone, finitura lucida, bordi arrotondati, spessore 8/10, forniti con omega di rinforzo, portata Kg 100, dimensioni cm 180x50

€ 113,97 + IVA
Spedizione in Italia: compresa

Consegna: da 4 a 9 giorni

IP-6920050



TECHNOCHEF - Ripiano liscio Inox 304 per scaffale, cm 200x50, Mod.6920050

Ripiano liscio per scaffalatura in acciaio inox AISI 304 con montaggio a gancio o a bullone, finitura lucida, bordi arrotondati, spessore 8/10, forniti con omega di rinforzo, portata Kg 100, dimensioni cm 200x50

€ 127,14 + IVA
Spedizione in Italia: compresa

Consegna: da 4 a 9 giorni



MODULO AGGIUNTIVO



SCAFFALE A GANCIO
Stainless steel hook shelving • Étagère inox à crochet

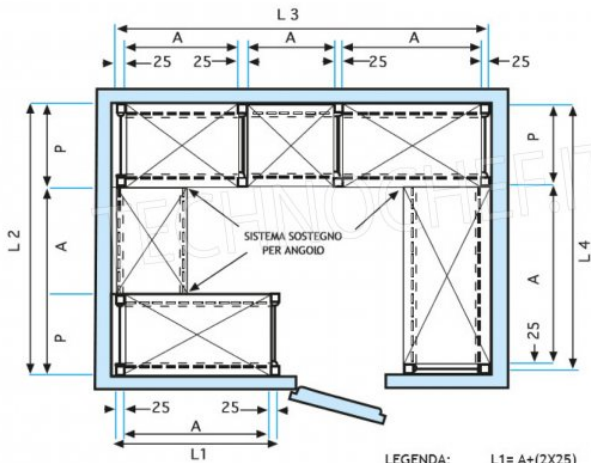

LEGENDA: $L_1 = A + (2 \times 25)$ $L_3 = A + A + A + (4 \times 25)$
 $L_2 = P + A + P$ $L_4 = P + A + 25$

002H

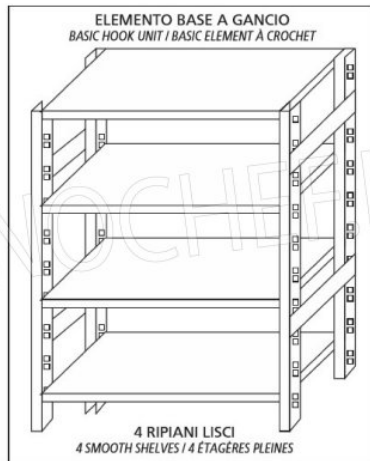



ELEMENTO COMPONIBILE A GANCIO
ADD-ON HOOK UNIT / ÉLÉMENT MODULAIRE À CROCHET

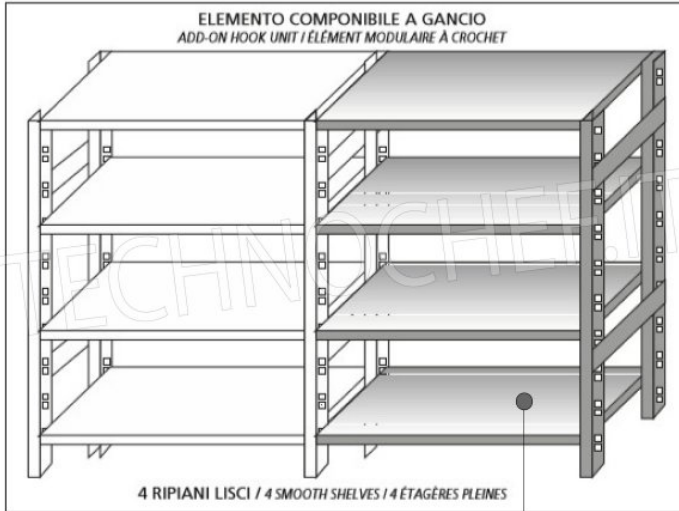

4 RIPIANI LISCI / 4 SMOOTH SHELVES / 4 ÉTAGÈRES PLEINES

MODULO AGGIUNTIVO

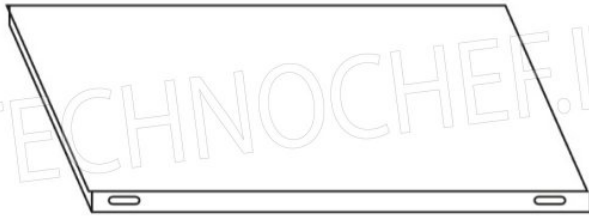

Ripiano liscio

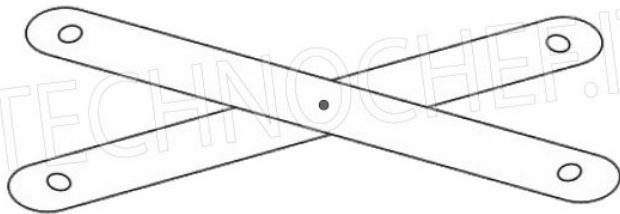
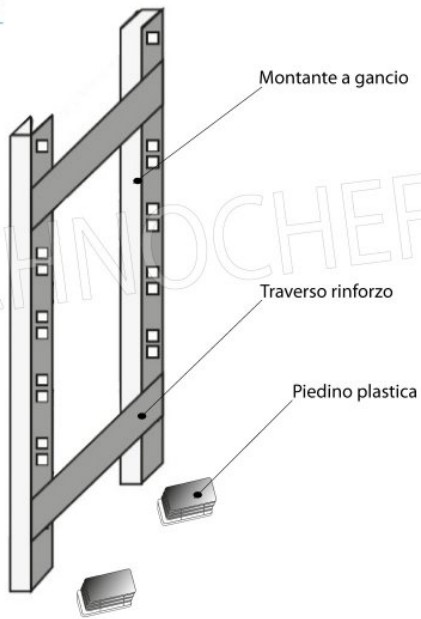

Croce stabilizzatrice