



**TECNOSERVICE'21 srl**

by Tinti Sergio  
Via Carlo Pisacane, 134  
61032 Fano (PU) Italy  
P.IVA IT0200411413

Tel. +39 0721 805911  
FAX +39 0721 809794  
e-mail: [staff@technochef.it](mailto:staff@technochef.it)  
[www.technochef.it](http://www.technochef.it)  
[www.technochef.eu](http://www.technochef.eu)

Servizi e tecnologie per la ristorazione dal 1973 ... Services and Technologies for professional catering since 1973



#### DESCRIZIONE PROFESSIONALE

#### **SCAFFALE INOX 304 a GANCIO, RIPIANI LISCI, Moduli con 4 ripiani, PROFONDITA' 40 cm, ALTEZZA cm 200:**

- Scaffalatura modulare a gancio realizzata in **acciaio inox AISI 304 Lucido**;
- **Gamma completa con lunghezza da cm 60 a cm 200**;
- Montaggio rapidissimo a gancio su asole realizzate con punzone;
- **Fiancate con montanti H 200 cm**, spessore 20/10, completi di traverso di rinforzo e piedini plastica;
- **Ripiani lisci spessore 8/10**, forniti con omega di rinforzo, bordi antitaglio, **profondità cm 40**;
- **Possibilità di aggiungere ulteriori ripiani** al Modulo;
- **Possibilità di creare una Composizione** allungando il Modulo a destra o Sinistra;
- **Possibilità di creare Composizioni ad Angolo e ad U**, utilizzando gli appositi **Kit di Giunzione** ripiani ad Angolo.

#### **Accessori/Optional:**

- ripiano liscio, montaggio a gancio, cm 60x40
- ripiano liscio, montaggio a gancio, cm 70x40
- ripiano liscio, montaggio a gancio, cm 80x40
- ripiano liscio, montaggio a gancio, cm 90x40
- ripiano liscio, montaggio a gancio, cm 100x40
- ripiano liscio, montaggio a gancio, cm 110x40
- ripiano liscio, montaggio a gancio, cm 120x40
- ripiano liscio, montaggio a gancio, cm 130x40
- ripiano liscio, montaggio a gancio, cm 140x40
- ripiano liscio, montaggio a gancio, cm 160x40
- ripiano liscio, montaggio a gancio, cm 180x40
- ripiano liscio, montaggio a gancio, cm 200x40
- fiancata completa h 200 cm
- kit 4 ganci per montaggio ripiani
- kit per montaggio ripiano ad angolo
- croce stabilizzatrice

**Marchio CE**  
**Made in Italy**

MODELLI DISPONIBILI

IP-G4696040B



TECHNOCHEF - Scaffale inox 304, montaggio a gancio, modulo di cm 60x40x200h

**€ 414,81 + IVA**

€ 506,07 IVA incl.

Spedizione in Italia: compresa

Consegna: da 8 a 15 giorni

IP-G4697040B



TECHNOCHEF - Scaffale inox 304, montaggio a gancio, modulo di cm 70x40x200h

**€ 427,45 + IVA**

€ 521,49 IVA incl.

Spedizione in Italia: compresa

Consegna: da 8 a 15 giorni

IP-G4698040B



TECHNOCHEF - Scaffale inox 304, montaggio a gancio, modulo di cm 80x40x200h

**€ 445,56 + IVA**

€ 543,58 IVA incl.

Spedizione in Italia: compresa

Consegna: da 8 a 15 giorni

IP-G4699040B



TECHNOCHEF - Scaffale inox 304, montaggio a gancio, modulo di cm 90x40x200h

**€ 472,68 + IVA**

€ 576,67 IVA incl.

Spedizione in Italia: compresa

Consegna: da 8 a 15 giorni

IP-G46910040B



TECHNOCHEF - Scaffale inox 304, montaggio a gancio, modulo di cm 100x40x200h

**€ 481,74 + IVA**

€ 587,72 IVA incl.

Spedizione in Italia: compresa

Consegna: da 8 a 15 giorni

IP-G46911040B



TECHNOCHEF - Scaffale inox 304, montaggio a gancio, modulo di cm 110x40x200h

**€ 505,30 + IVA**

€ 616,47 IVA incl.

Spedizione in Italia: compresa

Consegna: da 8 a 15 giorni

IP-G46912040B



TECHNOCHEF - Scaffale inox 304, montaggio a gancio, modulo di cm 120x40x200h

**€ 521,57 + IVA**

€ 636,32 IVA incl.

Spedizione in Italia: compresa

Consegna: da 8 a 15 giorni

IP-G46913040B



TECHNOCHEF - Scaffale inox 304, montaggio a gancio, modulo di cm 130x40x200h

**€ 546,91 + IVA**

€ 667,23 IVA incl.

Spedizione in Italia: compresa

Consegna: da 8 a 15 giorni

IP-G46914040B

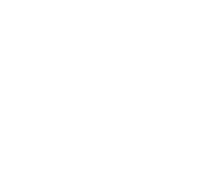

TECHNOCHEF - Scaffale inox 304, montaggio a gancio, modulo di cm 140x40x200h

**€ 566,82 + IVA**

€ 691,52 IVA incl.

Spedizione in Italia: compresa

Consegna: da 8 a 15 giorni



**IP-G46916040B**



**IP-G46918040B**



**IP-G46920040B**

**TECHNOCHEF - Scaffale inox 304, montaggio a gancio, modulo di cm 160x40x200h**

**€ 599,38 + IVA**

€ 731,24 IVA incl.

**Spedizione in Italia: compresa**

**Consegna:** da 8 a 15 giorni

**TECHNOCHEF - Scaffale inox 304, montaggio a gancio, modulo di cm 180x40x200h**

**€ 648,23 + IVA**

€ 790,84 IVA incl.

**Spedizione in Italia: compresa**

**Consegna:** da 8 a 15 giorni

**TECHNOCHEF - Scaffale inox 304, montaggio a gancio, modulo di cm 200x40x200h**

**€ 693,47 + IVA**

€ 846,03 IVA incl.

**Spedizione in Italia: compresa**

**Consegna:** da 8 a 15 giorni

#### ACCESSORI/OPTIONAL

CODICE/FOTO

DESCRIZIONE

PREZZO/CONSEGNA

**IP-97001x4**

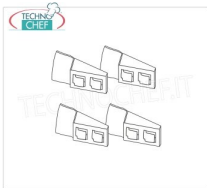

**TECHNOCHEF - Kit 4 ganci inox per sostegno ripiani, Mod.97001**

**€ 5,34 + IVA**

€ 6,51 IVA incl.

**Spedizione in Italia: compresa**

**Consegna:** da 4 a 9 giorni

**IP-97001x2+97030+97031**

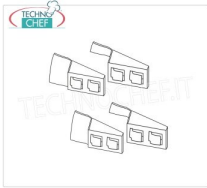

**TECHNOCHEF - Kit 4 ganci inox per sostegno ripiani montati ad angolo, Mod.97001x2+97030+97031**

**€ 5,38 + IVA**

€ 6,56 IVA incl.

**Spedizione in Italia: compresa**

**Consegna:** da 4 a 9 giorni

**IP-97013**

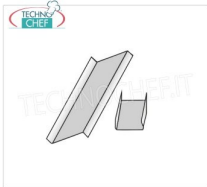

**TECHNOCHEF - Kit per Montaggio Ripiano ad Angolo, Mod.97013**

**€ 7,58 + IVA**

€ 9,25 IVA incl.

**Spedizione in Italia: compresa**

**Consegna:** da 4 a 9 giorni

**IP-97010**



**TECHNOCHEF - Croce Stabilizzatrice per Scaffali a Gancio H 200, Mod.97010**

**€ 30,57 + IVA**

€ 37,30 IVA incl.

**Spedizione in Italia: compresa**

**Consegna:** da 4 a 9 giorni

**IP-696040**

**TECHNOCHEF - Ripiano liscio Inox 304 per scaffale, cm 60x40, Mod.696040**

**€ 46,60 + IVA**

€ 56,85 IVA incl.

**Spedizione in Italia: compresa**

**Consegna:** da 4 a 9 giorni



**IP-697040**



**IP-698040**



**IP-699040**



**IP-6910040**



**IP-6911040**



**IP-6912040**



**IP-6913040**



**IP-6914040**



**IP-6916040**

**TECHNOCHEF - Ripiano liscio Inox 304 per scaffale, cm 70x40, Mod.697040**

**TECHNOCHEF - Ripiano liscio Inox 304 per scaffale, cm 80x40, Mod.698040**

**TECHNOCHEF - Ripiano liscio Inox 304 per scaffale, cm 90x40, Mod.699040**

**TECHNOCHEF - Ripiano liscio Inox 304 per scaffale, cm 100x40, Mod.6910040**

**TECHNOCHEF - Ripiano liscio Inox 304 per scaffale, cm 110x40, Mod.6911040**

**TECHNOCHEF - Ripiano liscio Inox 304 per scaffale, cm 120x40, Mod.6912040**

**TECHNOCHEF - Ripiano liscio Inox 304 per scaffale, cm 130x40, Mod.6913040**

**TECHNOCHEF - Ripiano liscio Inox 304 per scaffale, cm 140x40, Mod.6914040**

**TECHNOCHEF - Ripiano liscio Inox 304 per**

**€ 49,86 + IVA**

€ 60,83 IVA incl.

**Spedizione in Italia: compresa**

**Consegna: da 4 a 9 giorni**

**€ 54,52 + IVA**

€ 66,51 IVA incl.

**Spedizione in Italia: compresa**

**Consegna: da 4 a 9 giorni**

**€ 61,50 + IVA**

€ 75,03 IVA incl.

**Spedizione in Italia: compresa**

**Consegna: da 4 a 9 giorni**

**€ 63,84 + IVA**

€ 77,88 IVA incl.

**Spedizione in Italia: compresa**

**Consegna: da 4 a 9 giorni**

**€ 69,22 + IVA**

€ 84,45 IVA incl.

**Spedizione in Italia: compresa**

**Consegna: da 4 a 9 giorni**

**€ 73,38 + IVA**

€ 89,52 IVA incl.

**Spedizione in Italia: compresa**

**Consegna: da 4 a 9 giorni**

**€ 79,83 + IVA**

€ 97,39 IVA incl.

**Spedizione in Italia: compresa**

**Consegna: da 4 a 9 giorni**

**€ 84,90 + IVA**

€ 103,58 IVA incl.

**Spedizione in Italia: compresa**

**Consegna: da 4 a 9 giorni**



scaffale, cm 160x40, Mod.6916040

**€ 93,20 + IVA**

€ 113,70 IVA incl.

**Spedizione in Italia: compresa**

**Consegna:** da 4 a 9 giorni

**IP-6918040**



**TECHNOCHEF - Ripiano liscio Inox 304 per scaffale, cm 180x40, Mod.6918040**

**€ 105,67 + IVA**

€ 128,92 IVA incl.

**Spedizione in Italia: compresa**

**Consegna:** da 4 a 9 giorni

**IP-97200+97004+97007**



**TECHNOCHEF - Fiancata-Spalla per Scaffali a Gancio Inox, Mod.97200+97004+97007**

**€ 108,04 + IVA**

€ 131,81 IVA incl.

**Spedizione in Italia: compresa**

**Consegna:** da 4 a 9 giorni

**IP-6920040**



**TECHNOCHEF - Ripiano liscio Inox 304 per scaffale, cm 200x40, Mod.6920040**

**€ 117,20 + IVA**

€ 142,98 IVA incl.

**Spedizione in Italia: compresa**

**Consegna:** da 4 a 9 giorni



MODULO AGGIUNTIVO



Esempi di montaggio  
 Assembly examples • Exemples de l'Assemblée

SCAFFALE A GANCIO  
 Stainless steel hook shelving • Étagère inox à crochet

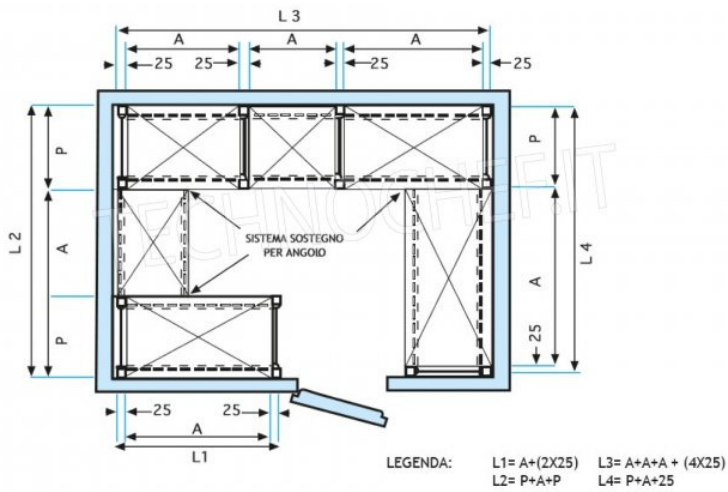



H  
2  
0  
0

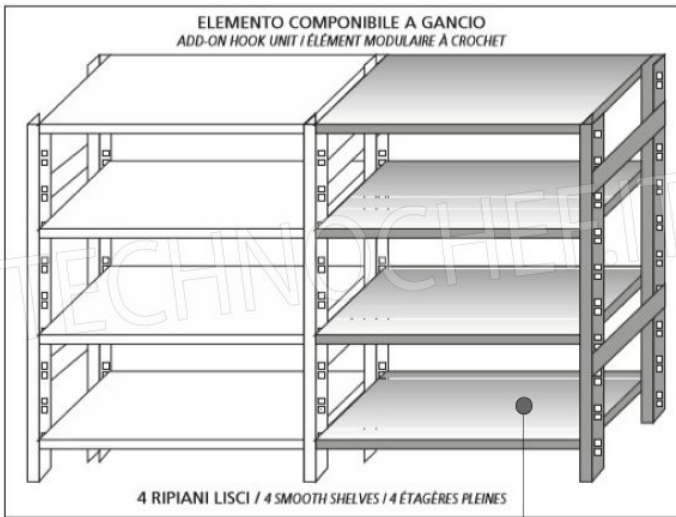
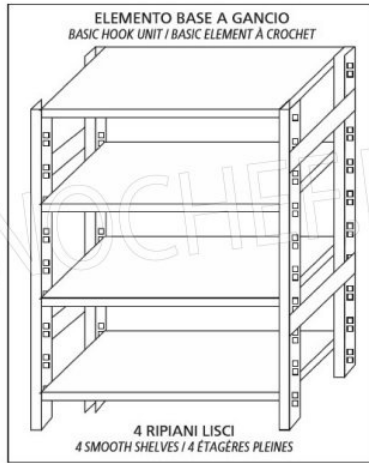

MODULO AGGIUNTIVO

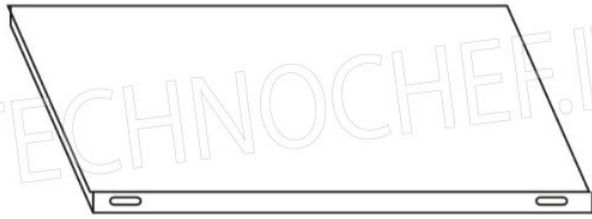

Ripiano liscio

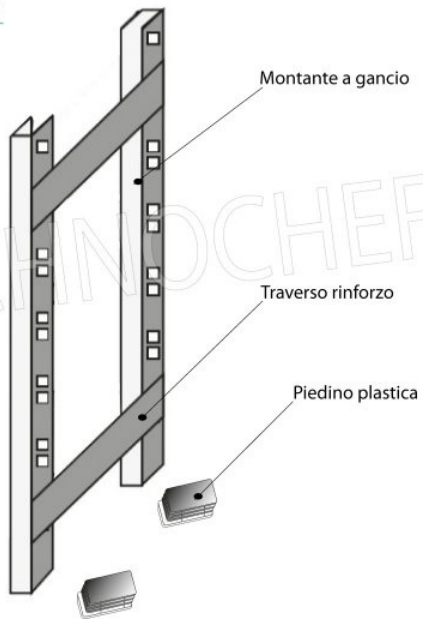



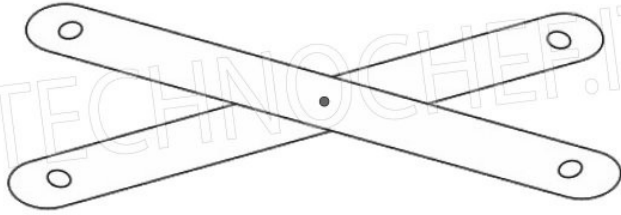

Croce stabilizzatrice